

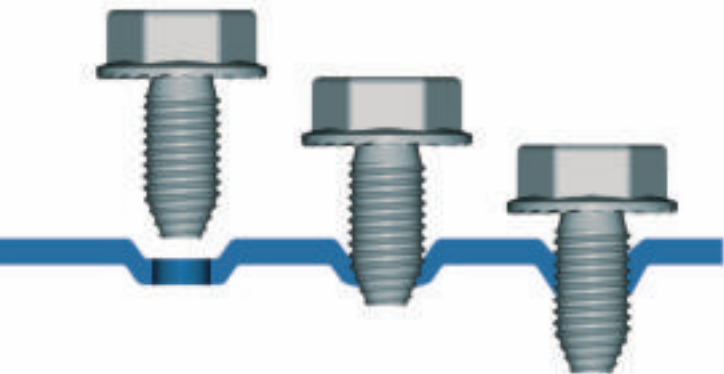

**Het montagesysteem
met onbeperkte
mogelijkheden**

siFramo is het montagesysteem voor zowel zware als lichte belastingen, met onbeperkte driedimensionale aansluitmogelijkheden. Door het gatenpatroon kunnen op elke gewenste positie van het siFramo profiel andere constructiedelen gemonteerd worden, waarbij de torsiestijfheid behouden blijft. Deze verbindingstechniek verzekert een efficiënte montage en bespaart daarmee tijd en kosten.

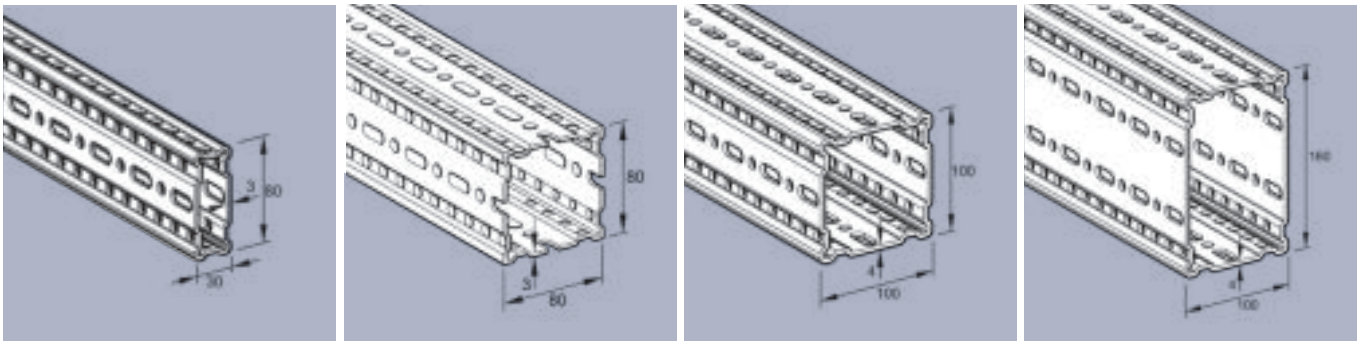

Efficiënte installatie met één type schroef

siFramo wordt gemonteerd met zelftappende schroeven. Door de schroef wordt een vormgesloten, spaanvrije koudversteving fixatie gerealiseerd en kan probleemloos gemonteerd en gedemonteerd worden zonder afbreuk te doen aan de verbinding. Installatie met één type schroef voor alle onderdelen.

Gegarandeerde veiligheid

Sikla producten worden getest in samenwerking met onafhankelijke instituten. De vereisten voor de producten worden gewaarborgd door externe en interne kwaliteitscontroles.

Sikla is ISO 9001 gecertificeerd. siFramo en Simotec zijn gecertificeerd volgens EN 1090 tot EXC2 en mogen op dezelfde manier gebruikt worden als conventionele staalconstructies. U bent verzekerd van het hoogste veiligheidsniveau, door de vastgestelde corrosieweerstand, statische berekeningen en de Sikla garantie.



Fixatie

Bij aan temperatuur onderhevige leidingen ontstaan wrijvingskrachten in de axiale richting van de buis, die door de onderliggende constructie dienen te worden opgevangen.

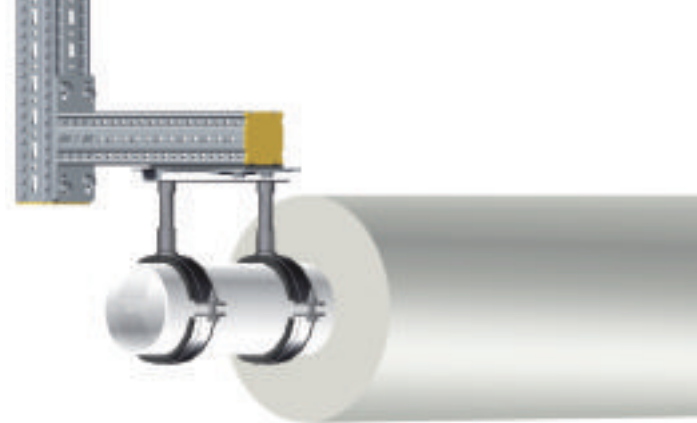

Het siFramo profiel TP F is ideaal in gebruik in constructies met druk- en torsiebelasting en uitzetting in meerdere richtingen.

Torsiestijfheid

Vergelijk traagheidsmoment van de doorsnede I_z (cm⁴)

De torsiestijfheid is tot 10 tot de macht 2 groter ten opzichte van montagerail

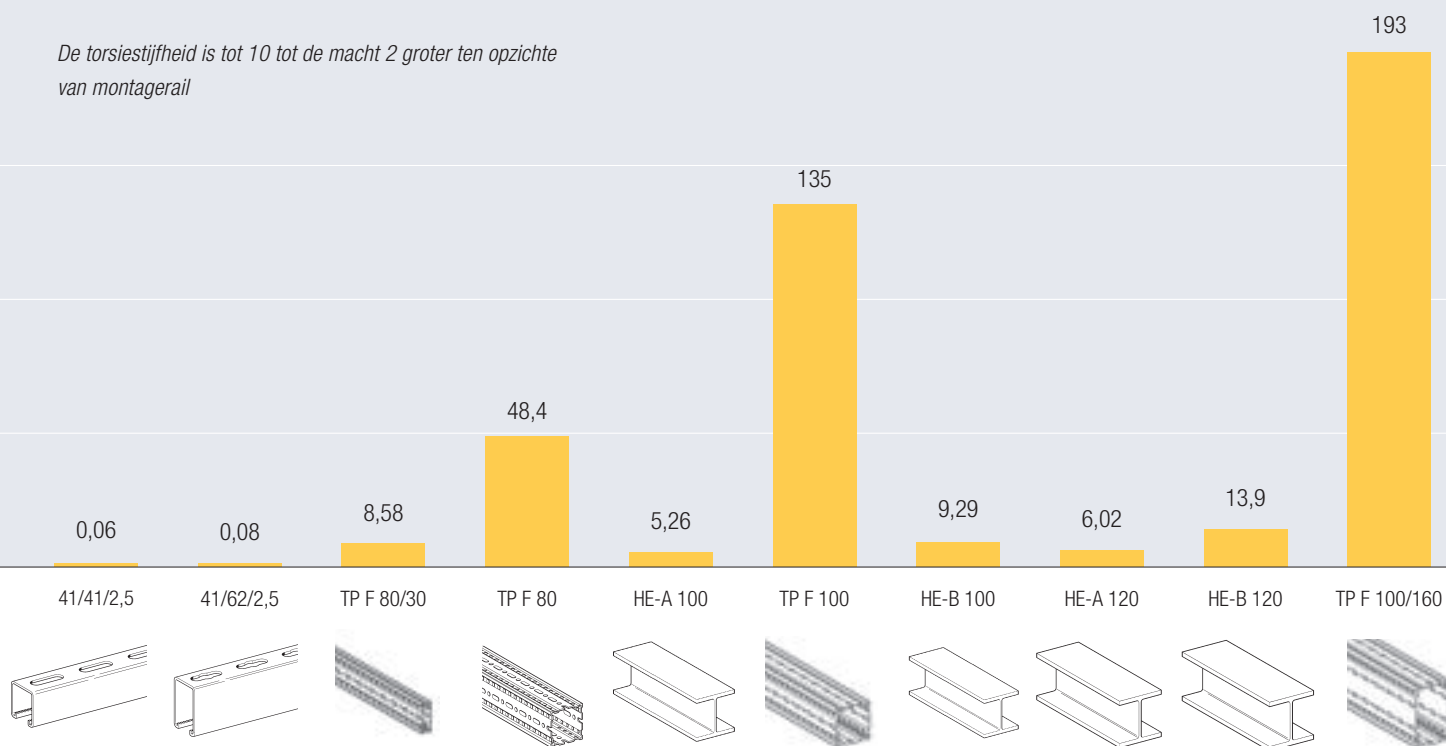

Sikla HCP – voor de hoogste eisen

Alle siFramo producten worden geleverd in de Sikla HCP-coating. Om aan de hoge corrosiebescherming te voldoen gebruikt Sikla een unieke meerlaagscoating, ontwikkeld voor het siFramo systeem. Voor deze coating heeft Sikla het certificaat overeenkomstig met corrosiviteitscategorie C5-I „Lang“ ontvangen.



Met enkele onderdelen kunnen de meest gangbare constructies worden gerealiseerd.



Afdekkap ADK F 80
Afdekkap ADK F 100

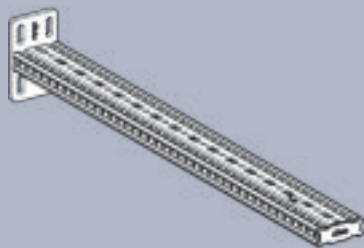

Railconsole AK F 80/30
Railconsole AK F 80/30-Q

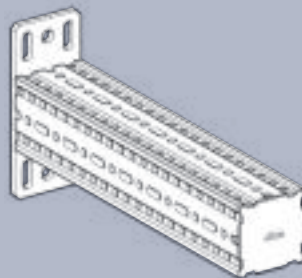

Railconsole AK F 80
Railconsole AK F 100
Railconsole AK F 160-100-E

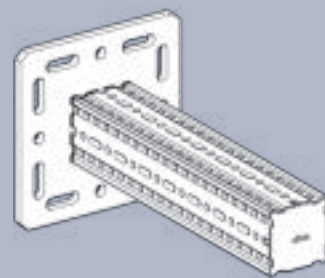

Draagconsole TKO F 80
Draagconsole TKO F 100
Draagconsole TKO F 100/160



Schoorconsole SKO F 80
Schoorconsole SKO F 100

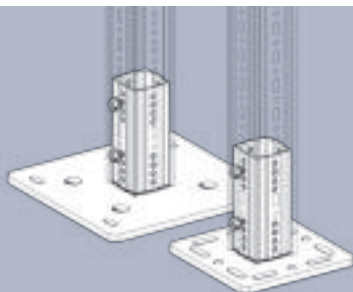

WBD-Houder F 80
WBD-Houder F 100
WBD-Houder F 100/160

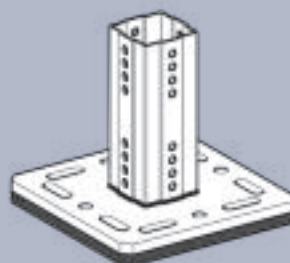

Sokkelplaat SHB F 80



Adapterplaat AP



Profiel adapter SA F 80
Profiel adapter SA F 100

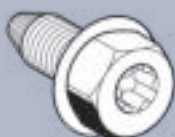

Zelftappende schroef FLS F

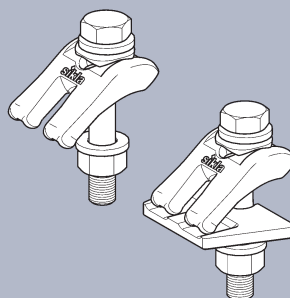

Montageset MS 5P
Montageset MS 5P MA

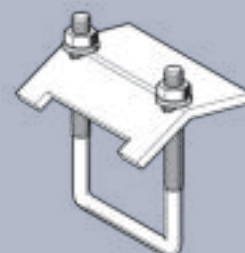

Balkklem SB F 80
Balkklem SB F 100

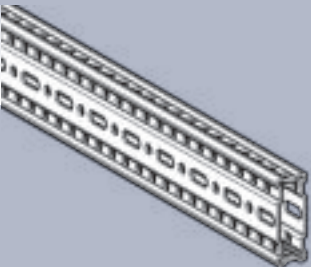

Draagprofiel TP F 80/30

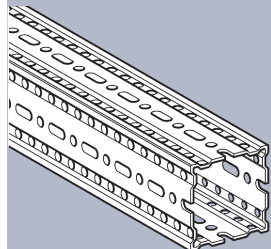

Draagprofiel TP F 80

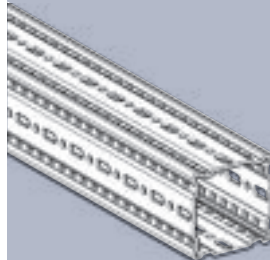

Draagprofiel TP F 100

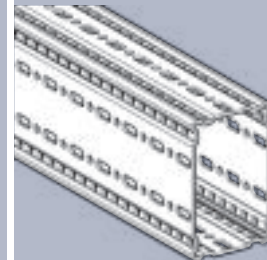

Draagprofiel TP F 100/160

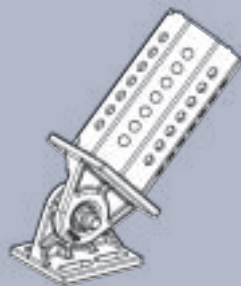

Scharnier GE F 80
Scharnier GE F 100
Scharnier GE F 100/160



Scharnier GE F - ST F 80
Scharnier GE F - ST F 100

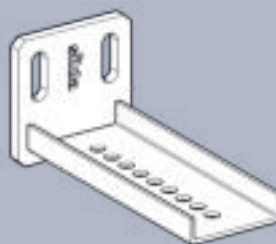

Montage adapter STA F 80/30 E

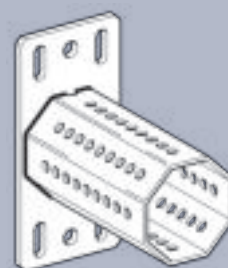

Montage adapter STA F 80
Montage adapter STA F 100



Lasadapter ASA F 80



Lasadapter ASA F 100 GPL 4kt

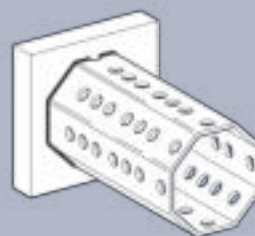

Lasadapter ASA F 80 GPL 8kt
Lasadapter ASA F 100 GPL 8kt



Hoekbeugel WD F 80
Hoekbeugel WD F 100

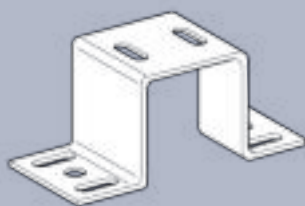

Draagprofiel houder TPH F 80
Draagprofiel houder TPH F 100

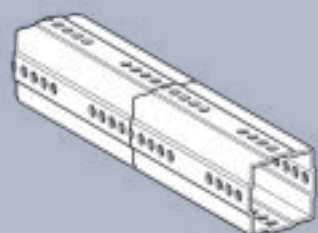

Profielkoppelstuk PK F 80 4kt
Profielkoppelstuk PK F 100 4kt

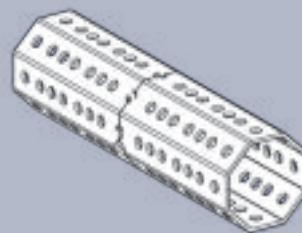

Profielkoppelstuk PK F 80 8kt
Profielkoppelstuk PK F 100 8kt

*Het siFramo productassortiment
vindt u in onze e-catalogus op
www.sikla.nl*



siFramo

– de allrounder met onbegrensde mogelijkheden





Eén systeem, vele voordelen

- ◆ Multifunctioneel montagesysteem
- ◆ Gegarandeerde veiligheid
- ◆ Exacte positionering constructiedelen
- ◆ Schroefverbinding door zelftappende schroeven
- ◆ Dankzij de “montagerichtlijnen” een snel en nauwkeurig ontwerp van constructies
- ◆ Wijzigingen in het ontwerp kunnen probleemloos op locatie worden uitgevoerd
- ◆ Laag in gewicht
- ◆ Verkorte montagetijd
- ◆ Flexibel op locatie aan te passen
- ◆ Geen lassen
- ◆ Herbruikbaar
- ◆ Sikla HCP-coating
- ◆ Compatibel met alle Sikla materialen



Onze service: persoonlijk en betrokken!

Planning service

Vanaf de plannings- en aanbestedingsfase kunt u professionele ondersteuning krijgen van onze engineers en technisch specialisten.

Software oplossingen

We bieden u software- en berekeningsprogramma's aan afgestemd op uw behoeften, zoals bijvoorbeeld onze CAD-bibliotheek of het Sikla SiPlan4Customer programma.

Klant specifieke bevestigingsoplossingen

Wij ontwikkelen voor uw projecten de optimale bevestigingsoplossing, waarbij het economische gebruik van onze systemen op de voorgrond staat. Het Sikla productenpakket varieert van eenvoudige bevestigingsmiddelen voor complexe systeemoplossingen tot producten voor speciale toepassingen.

Prefab montage

Prefab montage biedt enorme besparingen en maakt een onmisbaar deel uit van de moderne installatie. Door klant specifieke geprefabriceerde delen wordt de montage- en bouwtijd verkort.

Logistiek – Levering volgens afspraak

Wij komen samen met u overeen waar en wanneer wij de Sikla producten bij u mogen leveren.

Projectondersteuning

Met onze kennis en een team van specialisten, kunnen wij u op locatie ondersteuning bieden, voor een succesvol project.



Sikla B.V.

Achter de Hoven 2b
5161 BT Sprang-Capelle
+31 (0)85 105 05 54

www.sikla.nl